

LAYMAN

*Q kuchnia*





# ŚWIAT WOKÓŁ NAS TO CAŁOŚĆ.

Podobnie też patrzymy  
na przestrzeń mieszkalną.  
Wierzmy w to, że nasze działania  
mogą pozytywnie wpłynąć  
na nasze otoczenie.  
Każdy z nas wyraża siebie  
tak jak czuje.  
Każdy z nas otacza się tym co kocha.  
Każdy z nas jest wyjątkowy,  
niepowtarzalny, piękny.  
**Twoja przestrzeń – Twoje zasady.  
Zainspiruj się...**



NA OKŁADCE KUCHNIA LORA.  
KORPUS: hikora, FRONTY: dark green, BLAT: hikora.

## SPIS TREŚCI:



**BLANKA** .....6



**CAMPARI** ..... 12



**VELLA** ..... 16



**ELIN** .....24



**LORA** .....30

Wysokie szafki . . . . .	40
Blaty . . . . .	42
Detale . . . . .	44
Akcesoria. . . . .	46
Kuchnia od kuchni. . . . .	50
Wykaz szafek stojących . . . . .	52
Wykaz szafek wiszących . . . . .	54

**LAYMAN**

layman.pl



## LAYMAN TO:

### Satysfakcja tworzenia:

Radość płynąca z procesu tworzenia mebli jest nieoceniona. Widzieć, jak koncepcja staje się rzeczywistością. Dotknąć własnoręcznie wykonanych detali i zobaczyć, jak mebel wzbogaca przestrzeń i wpływa na życie ludzi. To niezwykle doświadczenie.

### Ekscytacja:

W naszej firmie wierzymy w ekscytację jako siłę napędową. To pasja, entuzjazm i wiara w możliwości. Stawiamy na innowacyjność i oryginalność tworząc meble, które inspirują i wzbogacają przestrzeń kuchenną. Chcemy, aby nasze meble wywoływały ekscytację u klientów, inspirując ich do tworzenia wyjątkowych aranżacji.

### Estetyka:

Jesteśmy przekonani, że kuchnia powinna być nie tylko funkcjonalna, ale również estetyczna i przyjemna dla oka. Nasze meble kuchenne projektowane są z myślą o harmonii formy. Chcemy, aby nasi klienci czuli się zainspirowani i zafascynowani swoją kuchnią a miejsce to stało się przestrzenią, która pobudza zmysły i tworzy pozytywne doświadczenia.

**Nasze zaangażowanie oraz zamiłowanie do tworzenia mebli zostało docenione przez ekspertów i uhonorowane najważniejszą w branży nagrodą „DIAMENT MEBLARSTWA”**



Złoty Medal  
Targów  
Poznańskich



## ZACZEŁO SIĘ TRZY DEKADY TEMU.

Mała miejscowość, niewielki budynek i dwie ręce do pracy. Nie było łatwo, nigdy nie jest... Pierwsze maszyny, pierwsze meble. Ciężka praca i zaangażowanie całej rodziny. Wieleletni trud przyniósł jednak zamierzony efekt.

## JAK JEST DZISIAJ?

**20 000 m<sup>2</sup>** powierzchni fabryki.  
**Ponad 250 wykwalifikowanych pracowników.**  
Nowoczesny park technologiczny, prestiżowe nagrody, uznanie klientów. A co najważniejsze pasja, zaangażowanie i ludzie, którzy tworzą to miejsce.

# LAYMAN

FABRYKA Z PASJĄ OD 30 LAT



LAYMAN

# Blanka

Połączenie prostej, eleganckiej formy z awangardowymi uchwytami nadaje kuchni Blanka nieszablonowy wygląd.

Górne szafki otwierane bezuchwytowo, tworzą idealnie gładką taflę.

Szafki dolne charakteryzują się aluminiowym uchwytem, dostępnym w kolorze czarnym i aluminiowym.

Szeroki asortyment brył pozwala na skomponowanie kuchni dostosowanej do Twoich potrzeb.



BLANKA



6

7

FRONTY GÓRNE: biały połysk, FRONTY DOLNE: złoty kraft, BLAT: biały, UCHWYT: czarny.



A

**SZAFKI WISZĄCE OTWIERANE DO GÓRY**

Bezuchwytowe – otwierane na dotyk (tip-on).  
W standardzie szafki zawierają podnośniki gazowe.  
Witryny posiadają szkło matowe.

B

**SZAFKI WISZĄCE OTWIERANE NA BOK**

Bezuchwytowe – otwierane na podchwyt od dołu (posiadają podniesiony dolny wieniec).  
W standardzie szafki zawierają zawiasy z cichym domykiem.

C

**SZAFKI DOLNE**

Posiadają nabijany na front uchwyt aluminiowy dostępny w dwóch kolorach – czarnym lub srebrnym. Standardem są zawiasy oraz szuflady z cichym domykiem.  
Wysokość nóżek do wyboru 10 cm lub 15 cm.  
Każda szafka posiada przycięty na wymiar cokół o wysokości wybranych nóżek.

**Korpusy szafek:**

wykonane z płyty laminowanej o grubości 16 mm

**Fronty szafek:**

wykonane z płyty laminowanej o grubości 18 mm

.....  
Uchwyt czarny lub aluminiowy w kolekcji BLANKA

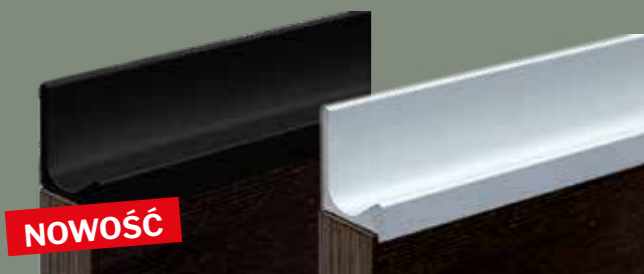

NOWOŚĆ





BLANKA



KORPUS: biały, FRONTY: biały połysk, BLAT: biały, UCHWYT: czarny.

10

11

BLANKA



KORPUS: biały, FRONTY: biały mat, BLAT: hikora naturalna, UCHWYT: czarny.



CAMPARI



KORPUS: biały, FRONTY GÓRNE: hikora naturalna, FRONTY DOLNE: biały połysk, BLAT: hikora naturalna, UCHWYT: srebrny.

12

13

LAYMAN

# Campari

To odzwierciedlenie nowoczesnego designu w miłej dla oka formie. Szafki harmonijnie ze sobą współgrają tworząc spójną całość.

Elementem wyróżniającym kolekcję Campari jest pozioma linia uchwytów aluminiowych w szafkach stojących, które tworząc jedną linię nadają elegancką, prostą formę.

Szafki wiszące otwierane są bez uchwytowo co sprawia, że cała zabudowa wygląda na jednolitą, płaską powierzchnię.





**A****SZAFKI WISZĄCE OTWIERANE DO GÓRY**

Bezuchwytowe – otwierane na dotyk (tip-on).  
Standardem są podnośniki gazowe.  
Witryny posiadają szkło matowe.

**B****SZAFKI WISZĄCE OTWIERANE NA BOK**

Bezuchwytowe – otwierane na podchwyt od dołu  
(posiadają podniesiony dolny wieniec).  
Standardem są zawiasy z cichym domykiem.

**C****SZAFKI DOLNE**

Posiadają aluminiowy, wklejany na front uchwyt  
– listwę dostępny w dwóch kolorach – czarnym  
lub srebrnym.  
Standardem są zawiasy oraz szuflady z cichym  
domykiem.  
Wysokość nóżek do wyboru 10 cm lub 15 cm  
Każda szafka posiada przycięty na wymiar cokół  
o wysokości wybranych nóżek

**Korpusy szafek:**

wykonane z płyty laminowanej o grubości 16 mm

**Fronty szafek:**

wykonane z płyty laminowanej o grubości 18 mm



KORPUS: biały, FRONTY DOLNE: biały mat, FRONTY GÓRNE: dąb kraft złoty, BLAT: carnico, UCHWYT: srebrny.

14



KORPUS: czarny, FRONTY GÓRNE I DOLNE: karmel, UCHWYT: czarny, BLAT: czarny księżycowy.

15



LAYMAN

# Vella

*Kuchnia Vella idealnie wpasuje się w nowoczesne wnętrze.*

*Zarówno w małym pomieszczeniu jak i w przestronnej kuchni będzie wyglądać stylowo. Prosta forma frontu, subtelny uchwyt oraz szeroki asortyment kolorystyki dają nieograniczone możliwości komponowania.*



VELLA



**A SZAFKI WISZĄCE OTWIERANE DO GÓRY**

Z uchwytem na rozstaw 160 mm.  
Standardem są podnośniki gazowe.  
Witryny posiadają szkło matowe.

**B SZAFKI WISZĄCE OTWIERANE NA BOK**

Z uchwytem na rozstaw 160 mm.  
Standardem są zawiasy z cichym domykiem.

**C SZAFKI DOLNE**

Z uchwytem na rozstaw 160 mm.  
Standardem są zawiasy oraz szuflady z cichym domykiem.  
Wysokość nóżek do wyboru 10 cm lub 15 cm.  
Każda szafka posiada przycięty na wymiar cokół  
o wysokości wybranych nóżek.

**Korpusy szafek:**

wykonane z płyty laminowanej o grubości 16 mm

**Fronty szafek:**

wykonane z płyty laminowanej o grubości 18 mm





VELLA

LAYMAN



KORPUS: biały, FRONTY GÓRNE: czarny mat, FRONTY DOLNE: złoty kraft, BLAT: biały mat.

20

21

VELLA



KORPUS: szary, FRONTY: beton jasny atelier, SZAFKA OTWARTA: hikora, BLAT: hikora.



## Kolorystyka dostępna w kolekcjach **BLANKA, CAMPARI I VELLA**

### GRUPA FRONTÓW 1

Fronty wykonane z płyty połyskowej lub akrylowej o grubości 18 mm, oklejonej obrzeżem PCV.



BIAŁY POŁYSK

SZARY POŁYSK

BIAŁY MAT

SZARY MAT

CZARNY MAT

WANILIA MAT

### GRUPA FRONTÓW 2

Fronty wykonane z płyty laminowanej o grubości 18 mm, oklejonej obrzeżem PCV.



HIKORA NATURALNA

DĄB KRAFT ŻŁOTY

DĄB LANCELOT

BUK ARTISAN

BETON JASNY ATELIER

DĄB OLEJOWANY

DĄB KARMEL

### KOLORY KORPUSÓW

Korpusy wykonane są z płyty laminowanej o grubości 16 mm.



BIAŁY

SZARY

CZARNY

HIKORA NATURALNA

DĄB OLEJOWANY

KARMEL



...pokochaj  
swoją kuchnię!



ELIN



ELIN / KORPUS: biały, FRONTY: oliwka mat/dąb olejowany.  
ITALIA / KORPUS: dąb olejowany, FRONTY: złota ramka alu;  
BLAT: kobe.

24

25

LAYMAN

*Elin*

*Kolekcja mebli kuchennych Elin  
charakteryzuje się ciekawą ramką, która  
przyciąga wzrok miłym detalem.*

*Kuchnia Elin perfekcyjnie łączy  
nowoczesność z nutką klasyki, co daje  
szerokie możliwości tworzenia aranżacji.*

*Subtelna ramka z odpowiednio  
dobranymi uchwytyami oraz nastrojowe  
oświetlenie dopełnią elegancki look.*





**A SZAFKI WISZĄCE OTWIERANE DO GÓRY**  
Z uchwytem na rozstaw 160 mm.  
Standardem są podnośniki gazowe.

**B SZAFKI WISZĄCE OTWIERANE NA BOK**  
Z uchwytem na rozstaw 160 mm.  
Standardem są zawiasy z cichym domykiem.

**C SZAFKI DOLNE**  
Z uchwytem na rozstaw 160 mm.  
Standardem są zawiasy oraz szuflady z cichym domykiem.  
Wysokość nóżek do wyboru 10 cm lub 15 cm.  
Każda szafka posiada przycięty na wymiar cokół o wysokości wybranych nóżek.

KOLEKCJA ELIN  
POSIADA FOLIOWANE  
FRONTY Z CIENKĄ RAMKĄ

**Korpusy szafek:**

wykonany z płyty laminowanej o grubości 16 mm

**Fronty szafek:**

wykonane z foliowanej płyty MDF o grubości 19 mm





ELIN



KORPUS: biały, FRONTY GÓRNE: ramka błękit mat, FRONTY DOLNE: tafla dąb miodowy, BLAT: jasny atelier.

ELIN



KORPUS: biały, FRONTY GÓRNE: ramka biały mat, hikora naturalna, FRONTY DOLNE: ramka biały mat, BLAT: beton jasny atelier, BLAT NA WYSPIE: hikora naturalna.



LAYMAN

# Lora

*Lora to przede wszystkim funkcjonalność i prostota. Delikatna kolorystyka ociepli każde wnętrze, a nietuzinkowe frezowane fronty nadadzą kuchni niepowtarzalne oblicze.*

*Wyjątkowy charakter stworzą witryny z ozdobnymi szprosami, w których elegancko wyglądają podświetlone szklane półki. Do foliowanych matowych frontów idealnie wpasowują się ażurowe, metalowe uchwyty w złotym lub czarnym kolorze.*



30

31



LORA

KORPUS: hikora, FRONTY: dark green, BLAT: hikora.



**A SZAFKI WISZĄCE OTWIERANE DO GÓRY**

Z uchwytem na rozstaw 96 mm.  
Standardem są podnośniki gazowe.

KOLEKCJA LORA  
POSIADA FREZOWANE,  
FOLIOWANE FRONTY

**B SZAFKI WISZĄCE OTWIERANE NA BOK**

Z uchwytem na rozstaw 96 mm.  
Standardem są zawiasy z cichym domykiem.  
Szafki witrynowe posiadają w standardzie szkło przezroczyste – półki szklane do dokupienia opcjonalnie.

**C SZAFKI DOLNE**

Z uchwytem na rozstaw 96 mm.  
Standardem są zawiasy oraz szuflady z cichym domykiem.  
Wysokość nóżek do wyboru 10 cm lub 15 cm  
Każda szafka posiada przycięty na wymiar cokół o wysokości wybranych nóżek.

**Korpusy szafek:**

wykonany z płyty laminowanej o grubości 16 mm

**Fronty szafek:**

wykonane z foliowanej, frezowanej płyty MDF o grubości 16 mm

Eleganckie, ażurowe, metalowe uchwyty dedykowane do kolekcji Lora, do wyboru w kolorze złotym lub czarnym. Szafki dolne oraz otwierane do góry posiadają dedykowany uchwyt natomiast szafki otwierane na bok gałkę.





LORA



KORPUS: biały, FRONTY: biały, BLAT: dąb lancelot.

34

LORA



KORPUS: biały, FRONTY: biały, BLAT: dąb wiekowy.

35



## Kolorystyka dostępna w kolekcji **LORA**

### FRONTY

Fronty wykonane są z foliowanej płyty MDF o grubości 16 mm.

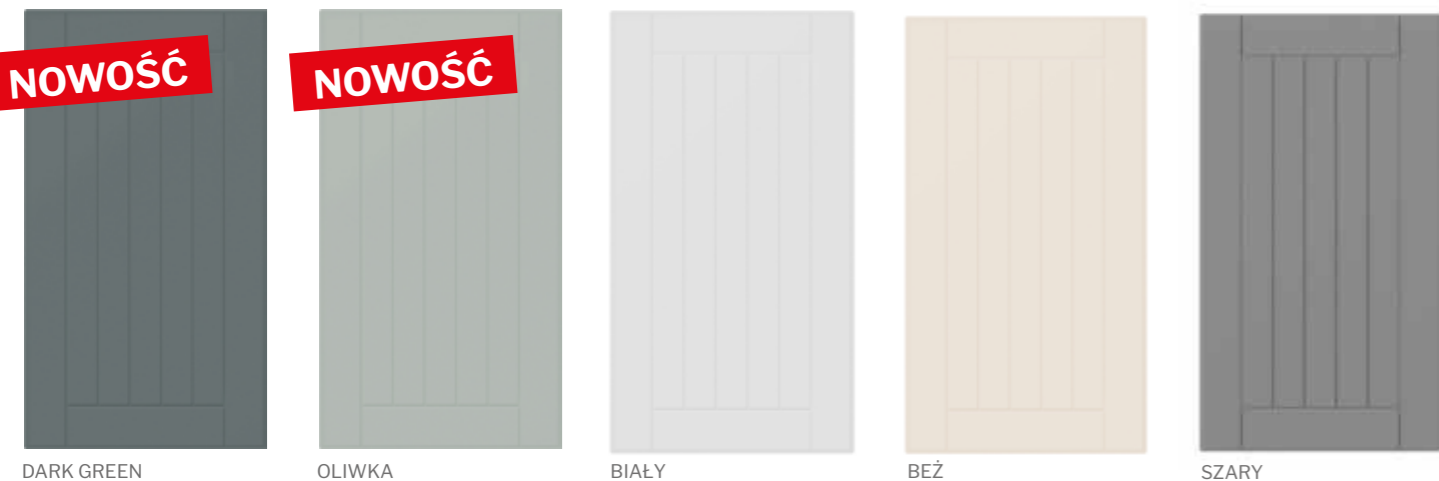

**LAYMAN**

## Kolorystyka dostępna w kolekcji **ELIN**

### GRUPA FRONTÓW I

Fronty wykonane są z foliowanej płyty MDF o grubości 19 mm.



### KOLORY KORPUSÓW W KOLEKCJACH LORA ORAZ ELIN

Korpusy wykonane są z płyty laminowanej o grubości 16 mm.

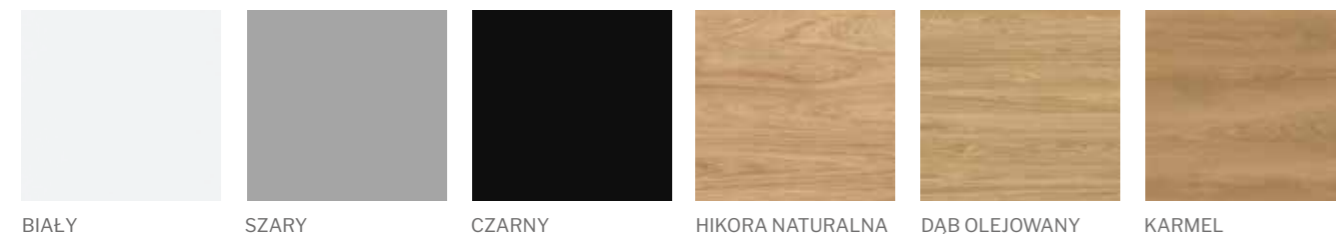

### GRUPA FRONTÓW 2

Fronty wykonane z foliowanej płyty MDF o grubości 19 mm.



\*Istnieje możliwość wyboru kierunku usłojenia frontów w pionie lub poziomie.

TAFLA WŁOSKI ORZECH\*

TAFLA DĄB MIODOWY\*



## Uchwyty do kolekcji **ELIN I VELLA**

Kolekcje Elin oraz Vella mogą posiadać dowolny z przedstawionych uchwytów. Wszystkie uchwyty wykonane są z metalu i mają rozstaw 160 mm.

*Nie ma możliwości wyboru uchwytów o innym rozstawie.*

**LAYMAN**

**NOWOŚĆ**



UCHWYT S1

GAŁKA S1

**NOWOŚĆ**



UCHWYT S2

GAŁKA S2



UCHWYT C1



UCHWYT M1



UCHWYT V1



UCHWYT C2



UCHWYT M2



UCHWYT V2

## Uchwyty do kolekcji **LORA**

Rozstaw uchwytów 96 mm.

*Nie ma możliwości wyboru uchwytów o innym rozstawie.*



UCHWYT L1

GAŁKA L1



UCHWYT L2

GAŁKA L2





# WYSOKIE I SMUKŁE

Szafki wiszące wysokie na 108 cm nadadzą Twojej kuchni nowoczesnego wyglądu, a przy okazji są bardzo pojemne i wygodne. Dostępne w usłojeniu pionowym i poziomym we wszystkich kolorach drewnopodobnych, które mamy w ofercie.

## KOLORY FRONTÓW

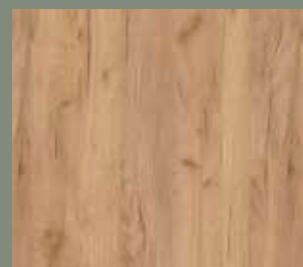

DĄB KRAFT ŻÓŁTY



HIKORA NATURALNA



BUK ARTISAN



KARMEL



DĄB OLEJOWANY



DĄB LANCELOT



BIAŁY POŁYSK



SZARY POŁYSK

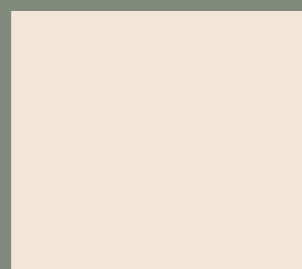

WANILIA MAT

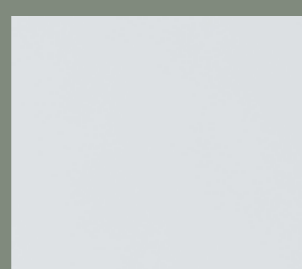

BIAŁY MAT

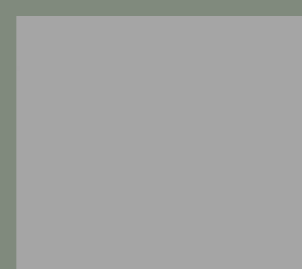

SZARY MAT



CZARNY MAT

Szafki dostępne są w szerokościach 40 cm, 45 cm i 60 cm. W środku posiadają trzy półki. Tylko w szafkach W4/108, W45/108 oraz W6/108 możesz wybrać usłojenie w pionie lub poziomie.

CAMPARI



KORPUS: biały, FRONTY GÓRNE: hikora naturalna, FRONTY DOLNE: biały połysk, BLAT: hikora naturalna, UCHWYT: srebrny.



# BLATY

Blat kuchenny – nieodłączny element zabudowy kuchennej. Jest nie tylko funkcjonalny ale pełni również rolę dekoracji. Dobrze dobrany, potrafi idealnie wkomponować się w przestrzeń kuchenną.



LAYMAN



BLAT CZARNY KSIĘŻYCOWY

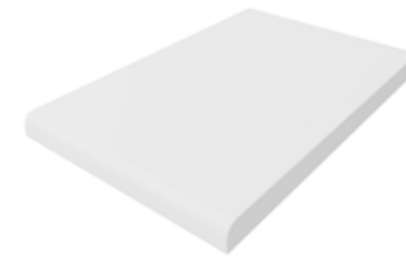

BLAT BIAŁY MATOWY



BLAT HIKORA NATURALNA



BLAT DĄB KRAFT ŻŁOTY



BLAT KOBE



BLAT DĄB WIEKOWY



BLAT CARNICO



BLAT DĄB LANCELOT



BLAT BETON JASNY ATELIER



BLAT DĄB OLEJOWANY



Istnieje możliwość łączenia blatów na tzw. „kij hokejowy”.

Frezowane wgłębienia na śruby mocujące. Na wizualizacji przedstawiono spód blatu.

Frezowanie blatu umożliwia łączenie blatów bez zastosowania listwy łączącej. Istnieje możliwość wycinania kształtu w krawędzi blatu. Nie ma możliwości połączenia oryginalnie zaoblonej części blatu z wyciętym pół łukiem.

Minimalny promień oklejenia frezowanego łuku wynosi 100 mm.

**Uwaga!** Możliwość oraz cena transportu blatów powyżej 700 mm głębokości ustalane są indywidualnie ze względu na ograniczenia spedytora. Blaty o wymiarze od 2400 mm do 3200 mm długości traktowane są jako dłużyca – transport za dodatkową opłatą.





Szafki Cargo ułatwiają przechowywanie artykułów spożywczych



Vella szafka z witryną



Opcjonalnie podświetlone witryny z półkami szklanymi.



Funkcyjny słupek do zabudowy piekarnika w mikrofali.



# Akcesoria

LAYMAN



- 1 Szuflady samodomykające się Starmotion
- 2 Blum servo drive uno elektryczne wspomaganie otwierania szuflady
- 3 Wkłady do szuflad starmotion o szer: 40 cm, 50 cm, 60 cm, 80 cm, 90 cm
- 4 Półki obrotowe 3/4 – do szafki DNPP9
- 5 Zlewozmywak granitowy BERG z baterią i korkiem automatycznym (wymiary 590 x 500 mm)
- 6 Zlew Berg Zlew Hobart Brq1911a 780x500, BERG + bateria flex czarny/stal szczotkowana z elastyczną słuchawką

- 7 BERG okap FLOYD NEGRO przyścienny
- 8 Okap przyścienny BERG T-LINE 60 czarny
- 9 Listwy do blatów
- 10 Półki wysuwane do szafki narożnej
- 11 BERG okap under 60 inox
- 12 BERG okap under 60 czarny

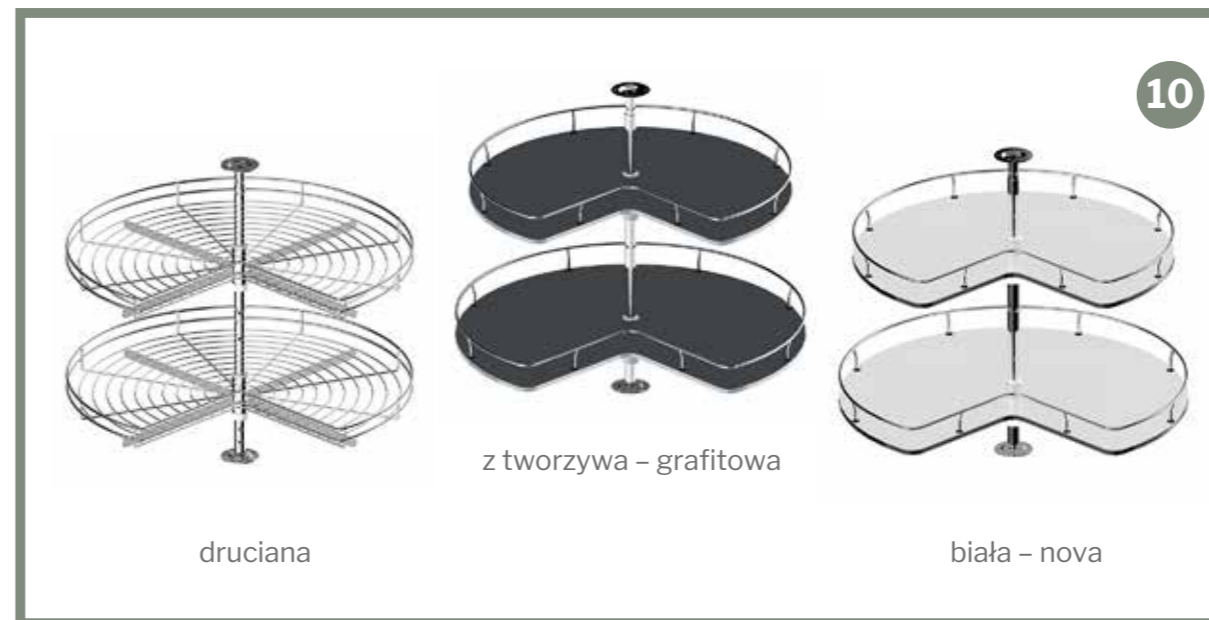
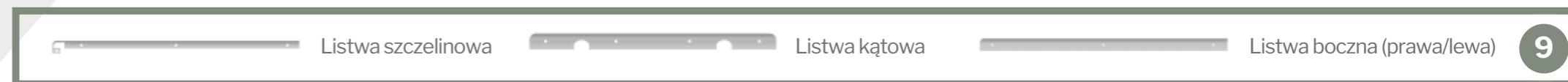
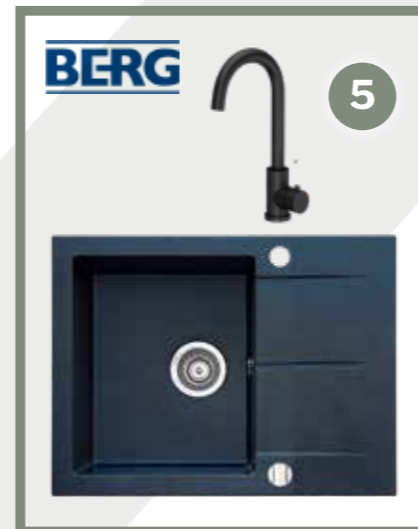



**15**

LENA LED\*\*\*  
srebrny/biały/czarny  
2 punkty świetlne  
3 punkty świetlne



zasilacz 10-punktowy



włącznik dotykowy podszafkowy



LED ZETA S\*\*\*  
Oświetlenie LED do wnętrza szafki montowane na półkę szklaną lub z płyty.



- 13** Wieńce z zintegrowanym oświetleniem
- 14** Pojemniki na odpady do szafek DZS6 i DZS8
- 15** Oświetlenia podszafkowe
- 16** Cokoły o dł. 2 mb
- 17** Lampa OMEGA LED MASTER – profil aluminiowy z taśmą led z wyłącznikiem i dodatkowym rozdzielaczem który umożliwi podłączenie kilku lamp z serii OMEGA LED. Całość sterowana jest wyłącznikiem wbudowanym w profilu. Dostępne odcinki profilów: 60 cm, 80 cm, 100 cm, 120 cm, 150 cm. Lamy wymagają zasilacza: 60 cm, 80 cm – 15W / 100 cm, 120 cm, 150 cm – 30W
- 18** Półki wysuwane do szafki narożnej

Wieniec wraz z pojedynczym LED do szafki:  
30 cm, 40 cm, 45 cm,  
50 cm, 60 cm

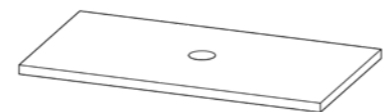

Wieniec wraz z podwójnym LED do szafki:  
80 cm, 90 cm

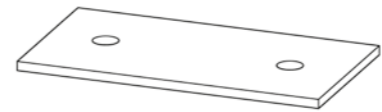

Wieniec wraz z pojedynczym LED do szafki:  
WNPP 6/72, WNPP 65/72

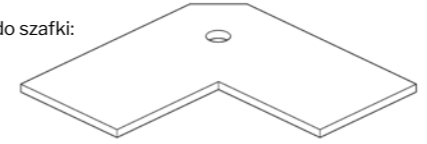

Wieniec wraz z pojedynczym LED do szafki:  
WNW 6/72

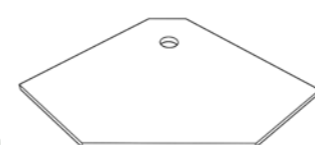

Półka szklana szafki:  
WW 3/72, WW 4/72,  
WW 6/72, WW 8/72



**13**

**14**

POJEMNIKI NA ODPADY DO SZAFKI DZS 6

2 x pojemnik 15 l

2 x pojemniki 7 l + 1 x pojemnik 15 l

POJEMNIKI NA ODPADY DO SZAFKI DZS 8

3 x pojemnik 15 l

2 x pojemniki 7 l + 2 x pojemnik 15 l

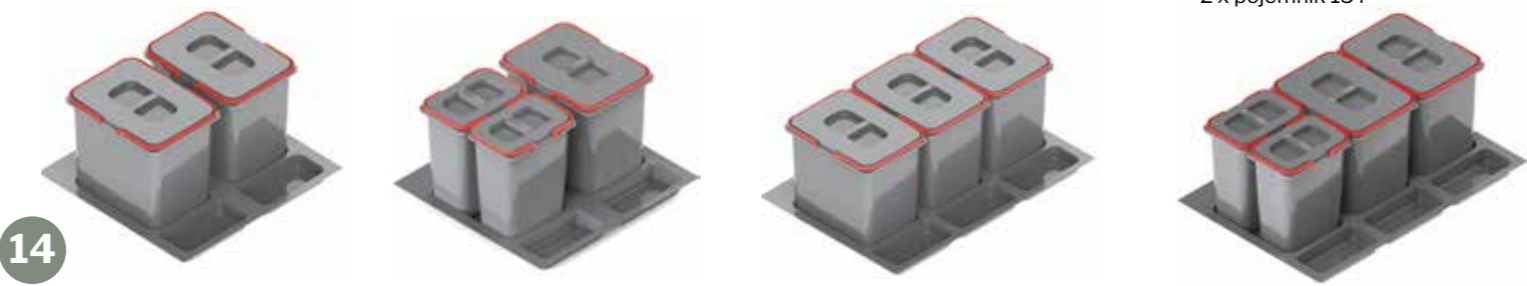

**17**



**16**



Standardowo każda szafka posiada przycięty na wymiar cokół o wysokości wybranych nóżek (10 cm lub 15 cm). Opcjonalnie można zamówić cokół o długości 2 m, wysokości 10 cm lub 15 cm z płyty korpusowej lub frontowej. Dodatkowo należy dokupić cokół boczny.

Płyta korpusowa:  
kolor szary/biały/czarny,  
grubość 16 mm

Płyta frontowa:  
kolorystyka frontów, grubość  
18 mm (nie dotyczy kuchni Lora)

Szafka narożna DPP 110 Lewa

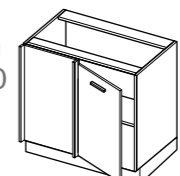

+



Półka Corner Optima Biała Prawa

Szafka narożna DPP 110 Prawa

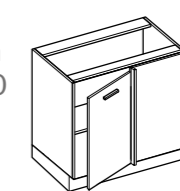

+



Półka Corner Optima Biała Lewa

**18**



### 1) PANELE BOCZNE DO SZAFEK (WOG 36/58)

Wysokość 36 cm, głębokość 58 cm (Lora i Elin 56 cm)  
Wykonane z płyty frontowej.

### 2) SZAFKI NADSTAWKOWE (SYMBOL: WOG)

Wysokość 36 cm, głębokość 58 cm (z frontem)  
Korpus szafek wiszących wykonany jest z płyty laminowanej o grubości 16 mm kolorze białym, szarym lub czarnym.  
Wyposażenie każdej szafki wiszącej stanowią zawieszki regulowane w dwóch płaszczyznach co umożliwia niwelację nierówności ściany.  
Szafki otwierane do góry wyposażone są w podnośniki gazowe.

### 3) PANELE BOCZNE DO SŁUPKÓW O WYSOKOŚCI 2137 lub 2357:

Słupki wysokie 2137 – wysokość 203,7 cm, głębokość 58 cm (Lora i Elin 203,7/56 cm) Wykonane z płyty frontowej.  
Słupki wysokie 2357 – 45,1/58 cm wysokość, głębokość 58 cm (Lora i Elin 203,7/56) + 180,6cm wysokość, głębokość 58 cm (Lora 180,6/56)

### 4) SŁUPKI (SYMBOL: ZL, SPD, SPP, SPM)

Wysokość 213,7 cm (w tym nóżki 10 cm), 218,7 cm (w tym nóżki 15 cm)  
Głębokość 58 cm (z frontem) lub wysokość 235,7 cm (w tym nóżki 10 cm), 240,7 cm (w tym nóżki 15 cm), głębokość 58 cm (z frontem)  
SŁUPEK WITRYNOWY SYMBOL: SPDW (dostępny tylko w kolekcji Lora)

### 5) SZAFKI OKAPOWE (SYMBOL: WO 6/50 SLIM, W6/72 SLIM)

W06/50 SLIM wysokość 50 cm, głębokość 32 cm (z frontem), szerokość 60 cm  
W6/72 SLIM wysokość 72 cm, głębokość 32 cm (z frontem), szerokość 60 cm

### 6) PANELE BOCZNE DO SZAFEK WO

36/32 – wysokość 36 cm, głębokość 32 cm (Lora i Elin 36/30 cm)  
Wykonane z płyty frontowej.

### 7) SZAFKI WISZĄCE OTWIERANE NA BOK (SYMBOL: W, WS\*)

Korpus szafek wiszących wykonany jest z płyty laminowanej o grubości 16 mm w kolorze białym, szarym lub czarnym.  
Standardowa wysokość szafek wiszących 72 cm lub 94 cm, głębokość 32 cm (z frontem).  
Wyposażenie każdej szafki wiszącej stanowią zawieszki regulowane w dwóch płaszczyznach, co umożliwia niwelację nierówności ściany.  
\*Szafki WS 6/72 oraz WS 8/72 w standardzie zawierają dwupoziomą ociekarkę do naczyń w kolorze białym.

### 8) PANELE BOCZNE DO SZAFEK W, WS

72/32 – wysokość 72 cm, głębokość 32 cm (Lora i Elin 72/30 cm)  
Wykonane z płyty frontowej.  
94/32 – wysokość 94 cm, głębokość 32 cm (Lora i Elin 94/30 cm)  
Wykonane z płyty frontowej.

### 9) WITRYNY WISZĄCE OTWIERANE DO GÓRY

(SYMBOL: WOW, WWPO)  
Korpus witryn wiszących wykonany jest z płyty laminowanej o gru-

bości 16 mm w kolorze białym, szarym lub czarnym. Głębokość szafek wiszących 32 cm (z frontem), wysokość 72 cm.  
W witrynach kolekcji BLANKA, CAMPARI, ELIN i VELLA stosowane jest standardowo szkło piaskowane, w witrynach kolekcji LORA szkło przezroczyste.  
Szafki otwierane do góry wyposażone są w podnośniki gazowe.  
W kolekcjach CAMPARI oraz BLANKA górne fronty wyposażone są w mechanizm typu TIP-ON oraz zawieszki regulowane w dwóch płaszczyznach, co niweluje nierówności ściany.

### 10) BLATY

grubość blatu 38 mm, głębokość blatu 60 cm lub 120 cm

### 11) COKOŁY

W standardzie do każdej szafki stojącej dołączony jest cokół o wysokości 10 cm lub 15cm, w zależności od wysokości zamówionych nóżek. Wykonany jest z płyty korpusowej w kolorze białym, szarym lub czarnym.  
Cokół boczny należy dokupić oddzielnie.

### 12) SZAFKI WYSPOWE

(SYMBOL: DPPW 105/65, DW 45, DW 6, DSW 6/3)  
korpus szafek wyspowych, stojących wykonany jest z płyty laminowanej o grubości 16 mm w kolorze białym, szarym lub czarnym.  
Standardowa wysokość szafek stojących to 82 cm (w tym nóżki 10 cm) lub 87 cm (w tym nóżki 15 cm)  
głębokość szafek stojących to 56 cm (z dwoma frontami).  
Szafki zawierają dodatkowy front bez uchwytów umiejscowiony z tyłu, mocowany jako element stały.

### 13) FORMATKI POGRUBIANE

Formatka wykonana z płyty frontowej o grubości 36 mm lub z płyty korpusowej o grubości 32 mm. Każdorazowo wykonywana według indywidualnego zamówienia. Nie stanowią standardowej oferty mebli paczkowanych, formatki pogrubiane dostępne są w ograniczonej kolorystyce.

### 14) SZAFKI Z SZUFLADAMI (SYMBOL: DS)

Standardowo szafki z szufladami zawierają prowadnice z cichym domykiem Starmotipn (oprócz zk6).

### 15) SZAFKI STOJĄCE (SYMBOL: D, DZ)

korpus szafek stojących wykonany jest z płyty laminowanej o grubości 16 mm w kolorze białym, szarym lub czarnym.  
Standardowa wysokość szafek stojących to 82 cm (w tym nóżki 10 cm) lub 87 cm (w tym nóżki 15 cm)  
Głębokość szafek stojących to 54 cm (z frontem)

### 16) PANELE BOCZNE DO SZAFEK DOLNYCH

72/58 wysokość 72 cm, głębokość 58 cm (Lora i Elin 72/56 cm)  
Wykonane z płyty frontowej.

### 17) NÓŻKI REGULOWANE

wysokość nóżek regulowanych 10 cm lub 15 cm

### 18) SZAFKI WISZĄCE OTWIERANE DO GÓRY (SYMBOL: WO, WPO)

korpus szafek wiszących wykonany jest z płyty laminowanej o grubości 16 mm kolorze białym, szarym lub czarnym.  
Standardowa wysokość szafek wiszących 36 cm (WO) i 72 cm (WPO). Głębokość – 32 cm (z frontem).  
Szafki otwierane do góry wyposażone są w podnośniki gazowe.  
W kolekcjach CAMPARI oraz BLANKA szafki WO oraz górne fronty szafek WPO wyposażone są w mechanizm typu TIP-ON oraz zawieszki regulowane w dwóch płaszczyznach, co niweluje nierówności ściany.

### 19) PANELE BOCZNE DO SZAFEK WYSPOWYCH 72/56 –

wysokość 72 cm, głębokość 56 cm (Lora i Elin 72/52 cm) Wykonane z płyty frontowej.

### 20) SZAFKI ZLEWOWE Z JEDNĄ WYSOKĄ SZUFLADĄ DZS

korpus szafek stojących jest wykonany z płyty laminowanej o grubości 16 mm w kolorze białym, szarym lub czarnym.  
Standardowa wysokość szafek stojących to 82cm (w tym nóżki), 87 cm (w tym nóżki 15 cm).  
Głębokość szafek stojących to 54 cm (z frontem). Standardowe szuflady Starmotion.

## SZAFKA

### SZAFKA OTWARTA WISZĄCA WK (SYMBOL: WK)

szerokość 15 cm lub 20 cm, głębokość 30 cm Szafki otwarte wiszące WK mogą być wykonane z płyty korpusowej białej, szarej lub czarnej oraz płyty frontowej z 2 grupy (oprócz frontów z kolekcji Lora i Elin).

### SZAFKI NAROŻNE DOLNE (SYMBOL: DPP, DNPP)

SZAFKA DPP 105 – wymiar po blacie 105/65. wymiar korpusu 85/52  
SZAFKA DPP 110 – wymiar po blacie 110/65. wymiar korpusu 90/52  
SZAFKA DNPP – wymiar po blacie 90/90, wymiar korpusu 86/86

### SZAFKI NAROŻNE GÓRNE (SYMBOL: WNPP)

SZAFKA WNPP 60 – wymiar korpusu 60/60 cm  
SZAFKA WNPP 65 – wymiar korpusu 65/65 cm

### SZAFKI OTWARTE STOJĄCE (SYMBOL: DKZ)

SZAFKA ZAKOŃCZENIOWA DKZ - szerokość 31,8 cm, głębokość 52 cm.  
Szafki otwarte stojące DKZ mogą być wykonane z płyty korpusowej białej, szarej lub czarnej oraz płyty frontowej z 2 grupy (oprócz frontów z kolekcji Lora i Elin).

### SZAFKA OTWARTA STOJĄCA DK

szerokość 15 cm lub 20 cm, głębokość 52 cm Szafki otwarte stojące DK mogą być wykonane z płyty korpusowej białej, szarej lub czarnej oraz płyty frontowej z 2 grupy (oprócz frontów z kolekcji Lora i Elin).

WYKAZ





# Szafki stojące

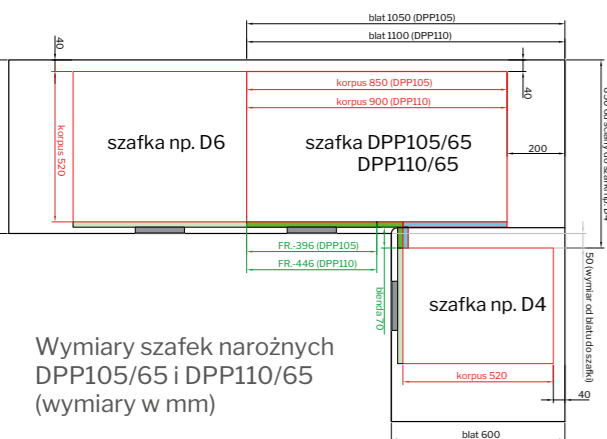

SYMBOL (szerokość)	D 3 [szer. 30 cm]	D 4 [szer. 40 cm]	D 45 [szer. 45 cm]	D 5 [szer. 50 cm]	D 6 [szer. 60 cm]	D 6 P/L [szer. 60 cm]	D 8 [szer. 80 cm]

SYMBOL (szerokość)	DS 4/1 [szer. 40 cm]	DS 5/1 [szer. 50 cm]	DS 6/1 [szer. 60 cm]	DS 8/1 [szer. 80 cm]	DS 9/1* [szer. 90 cm]	D 9* [szer. 90 cm]

SYMBOL (szerokość)	DS 4/3 [szer. 40 cm]	DS 5/3 [szer. 50 cm]	DS 6/3 [szer. 60 cm]	DS 8/3 [szer. 80 cm]	DS 9/3* [szer. 90 cm]	DPP 105/65	DPP 110/65

SYMBOL (szerokość)	ZK 45 [szer. 45 cm]	ZK 6 [szer. 60 cm]	DZ 5 [szer. 50 cm]	DZ 6 [szer. 60 cm]	DZ 8 [szer. 80 cm]	DZS 6 [szer. 60 cm]	DZS 5 [szer. 50 cm]	DZS 8 [szer. 80 cm]	DNPP 90/90

LEGENDA: Szkice szafek mają charakter poglądowy i nie odzwierciedlają specyfiki frontów poszczególnych kolekcji. Wszystkie informacje dotyczące wymiarów poszczególnych szafek oraz elementów do zabudowy znajdują Państwo na str. 54. \*szafka nie występuje w kolekcji LORA.

SYMBOL (szerokość)	DPPW 105/65	DW 45 [szer. 45 cm]	DW 6 [szer. 60 cm]	DSW 6/3 [szer. 60 cm]	D15 CARGO [szer. 15 cm]	D20 CARGO [szer. 20 cm]	D30 CARGO [szer. 30 cm]

SYMBOL (szerokość)	FZ 45A	FZ 45B	FZ 6A	FZ 6B	DKZ 32 [szer. 31,8 cm]

SYMBOL (szerokość)	ZL 6/2137 ZL 6/2357 [szer. 60 cm]	SPD 4/2137 SPD 4/2357 [szer. 40 cm]	SPD 6/2137 SPD 6/2357 [szer. 60 cm]	SPD 6/3/2137 SPD 6/3/2357 [szer. 60 cm]	SPP 6/2137 SPP 6/2357 [szer. 60 cm]	SPM 6/2137 SPM 6/2357 [szer. 60 cm]	SPM 6/2/2137 SPM 6/2/2357 [szer. 60 cm]	SPDW 4/2137 SPDW 4/2357 [szer. 60 cm]	SPDW 45/2357 SPDW 6/2137 SPDW 6/2357 [szer. 60 cm]

SYMBOL (szerokość)	45,1/58	180,6/58	45,1/56	180,6/56	72/58	72/56	72/56 wyspowy	72/52 wyspowy	203,7/58	203,7/56	DK 15**	DK 20**	DK 20/213,7**

\*\*Szafka może być wykonana z płyty korpusowej białej lub szarej o grubości 16 mm lub z płyty z Grupy II oprócz frontów z kolekcji LORA oraz frontów z płyty polyskowej i matowej.



# Szafki wiszące



SYMBOL (szerokość)	W 3/72 W 3/94 [szer. 30 cm]	W 4/72 W 4/94 [szer. 40 cm]	W 45/72 W 45/94 [szer. 45 cm]	W 5/72 W 5/94 [szer. 50 cm]	W 6/72 W 6/94 [szer. 60 cm]	W 6/72 P+L W 6/94 P+L [szer. 60 cm]	W 8/72 W 8/94 [szer. 80 cm]
--------------------	-----------------------------------	-----------------------------------	-------------------------------------	-----------------------------------	-----------------------------------	---	-----------------------------------

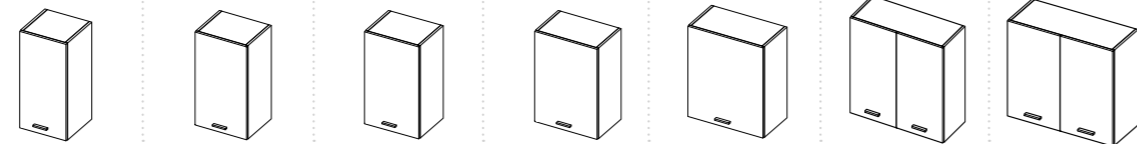

SYMBOL (szerokość)	WS 6/72 [szer. 60 cm] szafka z ociekarką	WS 8/72 [szer. 80 cm] szafka z ociekarką	WNPP 60/60/36	WNPP 60/60/72 60/60/94	WNPP 65/65/36	WNPP 65/65/72 65/65/94	szafka okapowa WO 6 SLIM 6/50 [szer. 60 cm]	szafka okapowa W 6/72 SLIM [szer. 60 cm]
--------------------	--	--	------------------	------------------------------	------------------	------------------------------	--	--

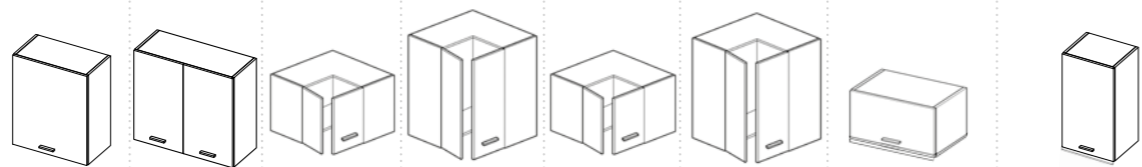

SYMBOL (szerokość)	WPP 4/1080 [szer. 40 cm]	WPW 4/1080 [szer. 40 cm]	WWP 4/1080 [szer. 40 cm]	WWW 4/1080 [szer. 40 cm]	witryna WW 3/72 WW 3/94 [szer. 30 cm]	witryna WW 6/72 P/L WW 6/94 P/L [szer. 60 cm]	witryna WW 4/72 WW 4/94 [szer. 40 cm]	witryna WW 8/72 WW 8/94 [szer. 80 cm]	witryna z jednym frontem WW 6/72 WW 6/94
--------------------	--------------------------------	--------------------------------	--------------------------------	--------------------------------	--	--	--	--	--

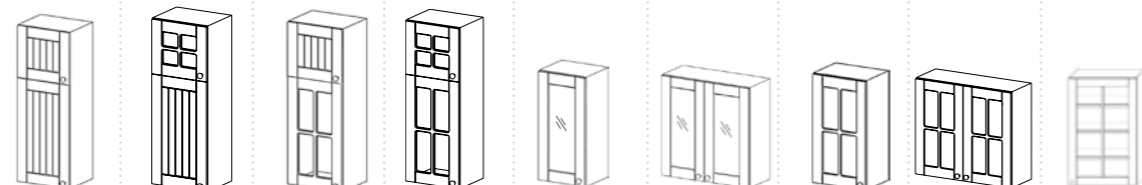

Szafka dostępna tylko w kolekcji LORA i ELLIN  
Szafka dostępna tylko w kolekcji LORA  
Szafka dostępna tylko w kolekcji LORA  
Szafka dostępna tylko w kolekcji LORA  
Szafka dostępna tylko w kolekcji LORA  
Szafka dostępna tylko w kolekcji LORA  
Szafka dostępna tylko w kolekcji LORA  
Szafka dostępna tylko w kolekcji LORA  
Szafka dostępna tylko w kolekcji LORA  
Szafka dostępna tylko w kolekcji LORA

SYMBOL (szerokość)	WK 15/72* 15/94* [szer. 15 cm]	WK 15/108* [szer. 15 cm]	WK 20/108* [szer. 20 cm]	WK 20/72* WK 20/94* [szer. 20 cm]	WOW 6/72 [szer. 60 cm]	WOW 8/72 [szer. 80 cm]	WOW 9/72 [szer. 90 cm]
--------------------	---	--------------------------------	--------------------------------	---	---------------------------	---------------------------	---------------------------

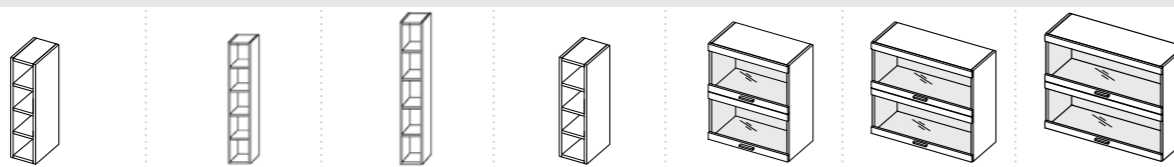

Szafka nie występuje w kolekcji LORA i ELLIN  
Szafka nie występuje w kolekcji LORA i ELLIN  
Szafka nie występuje w kolekcji LORA i ELLIN

\*Szafka może być wykonana z płyty korpusowej białej lub szarej o grubości 16 mm lub z płyty z Grupy II oprócz frontów z kolekcji Lora oraz frontów z płyty polyskowej i matowej.

SYMBOL (szerokość)	WO 4/36 [szer. 40 cm]	WO 45/36 [szer. 45 cm]	WO 5/36 [szer. 50 cm]	WO 6/36 [szer. 60 cm]	WO 8/36 [szer. 80 cm]	WO 9/36 [szer. 90 cm]
--------------------	--------------------------	---------------------------	--------------------------	--------------------------	--------------------------	--------------------------



Szafka nie występuje w kolekcji LORA

SYMBOL (szerokość)	WOG 4/36/58 [szer. 40 cm]	WOG 45/36/58 [szer. 45 cm]	WOG 5/36/58 [szer. 50 cm]	WOG 6/36/58 [szer. 60 cm]	WOG 8/36/58 [szer. 80 cm]	WOG 9/36/58 [szer. 90 cm]
--------------------	------------------------------	-------------------------------	------------------------------	------------------------------	------------------------------	------------------------------



Szafka nie występuje w kolekcji LORA

SYMBOL (szerokość)	WPO 6/72 [szer. 60 cm]	WPO 8/72 [szer. 80 cm]	WPO 9/72 [szer. 90 cm]	WWPO 6/72 [szer. 60 cm]	WWPO 8/72 [szer. 80 cm]	WWPO 9/72 [szer. 90 cm]
--------------------	---------------------------	---------------------------	---------------------------	----------------------------	----------------------------	----------------------------

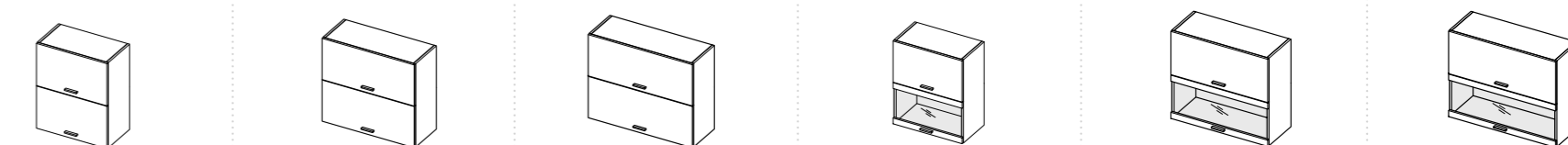

Szafka nie występuje w kolekcji LORA  
Szafka nie występuje w kolekcji LORA  
Szafka nie występuje w kolekcji LORA  
Szafka nie występuje w kolekcji LORA i ELLIN  
Szafka nie występuje w kolekcji LORA i ELLIN  
Szafka nie występuje w kolekcji LORA i ELLIN

Panel	W4/1080** [szer. 40 cm]	W45/1080** [szer. 45 cm]	W60/1080** [szer. 60 cm]	36/58	36/56	36/32	36/30	72/32	72/30	94/32	94/30	108/30	108/32
-------	----------------------------	-----------------------------	-----------------------------	-------	-------	-------	-------	-------	-------	-------	-------	--------	--------

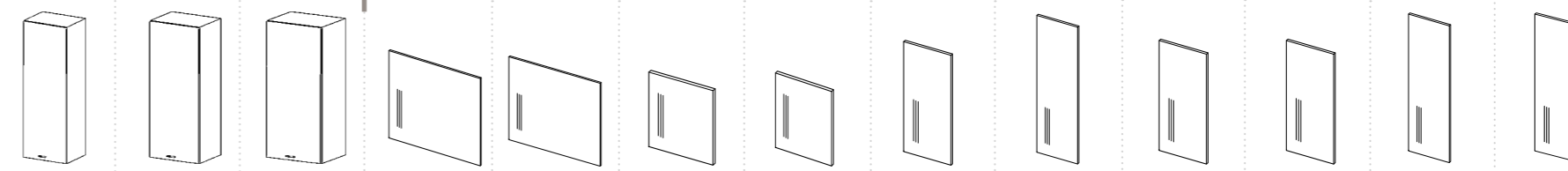

Szafka nie występuje w kolekcji LORA  
Szafka nie występuje w kolekcji LORA  
Szafka nie występuje w kolekcji LORA  
Panel tylko do kuchni z kolekcji LORA i ELLIN  
Panel tylko do kuchni z kolekcji LORA i ELLIN  
Panel tylko do kuchni z kolekcji LORA i ELLIN  
Panel tylko do kuchni z kolekcji LORA i ELLIN  
Panel tylko do kuchni z kolekcji LORA i ELLIN  
Panel tylko do kuchni z kolekcji LORA i ELLIN  
Panel tylko do kuchni z kolekcji LORA i ELLIN  
Panel tylko do kuchni z kolekcji LORA i ELLIN

\*\*Szafki możliwe do zamówienia w ułożeniu pionowym lub poziomym – więcej str. 41.



ZNAJDŹ SWOJĄ  
INSPIRACJĘ



LAYMAN.PL

**LAYMAN**

82-300 Elbląg  
ul. Słonecznikowa 10

Dział handlowy:  
tel.: +48 55 234 88 77  
meble@layman.pl

Wymiary technologiczne szafek mogą się nieznacznie różnić od podanych w folderze.

Niniejsza oferta nie jest ofertą w rozumieniu Kodeksu Cywilnego.  
Producent zastrzega sobie prawo do dokonywania zmian konstrukcyjnych w oferowanych modelach mebli, nie zmieniając ich ogólnego charakteru.  
Kolorystyka modułów może w rzeczywistości nieznacznie różnić się od prezentowanej w folderze.